

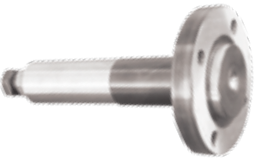











## Accessoires

	Art. Nr.
	<b>Clamex P frees</b> DP, 100.4 x 7 x 30 mm, 4/6.6/DTK 48 mm <b>01 132142</b>
	<b>Freeskop 30 / DTK 48 mm</b> 16 x 80 mm 20 x 90 mm 25 x 90 mm <b>01 132152</b> <b>01 132150</b> <b>01 132151</b>
	<b>CNC boor</b> 6 mm, HW massief, voor geleiding, L = 100/35 mm, Schacht = 10 <b>01 131556</b>
	<b>Imbussleutel</b> 4 mm, 75 x 55 mm <b>01 271945</b>
	<b>Afdekkapjes</b> RAL 9010, 100 stuks  <b>01 335280</b> RAL 9011, 100 stuks  <b>01 335281</b> RAL 1014, 100 stuks  <b>01 335282</b> RAL 1011, 100 stuks  <b>01 335283</b> RAL 8007, 100 stuks  <b>01 335284</b>
	<b>Clamex P, karton met</b> 80 paar <b>01 145337</b> 300 paar <b>01 145342</b> 1000 paar <b>01 145352</b>
	<b>Materiaal plaatje:</b> Met glasvezel versterkte kunststof <b>Materiaal hendel:</b> Zink <b>Inbouwtolerantie:</b> zijdelings ± 1.5 mm <b>Trek-breuksterkte:</b> Spaanplaat ~ 800 N = 80 kg Beuk massief ~ 1400 N = 140 kg

## Maateenheden

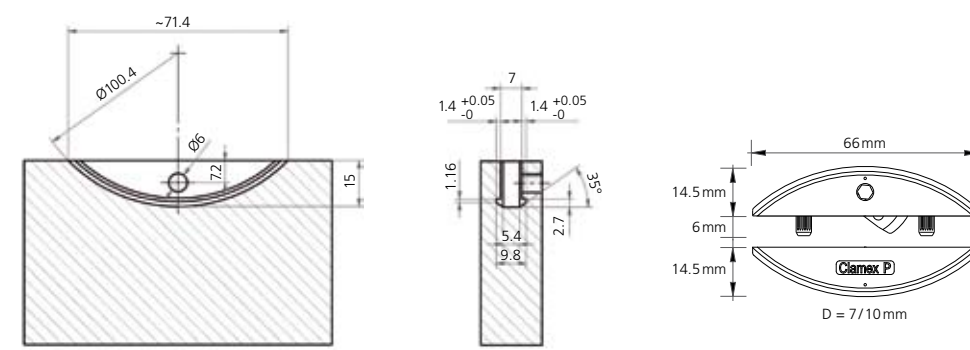

Zowel product als profielgroef zijn gepatenteerd.



Swiss made

Fabrikant:

**Lamello AG**  
Verbindungstechnik  
Hauptstrasse 149  
CH-4416 Bubendorf  
Tel. +41 (0)61 935 36 36  
Fax +41 (0)61 935 36 06  
info@lamello.com  
www.lamello.com

Verdeling:

**Lamello Belgium N.V.**  
Staatsbaan 305  
BE-9870 Zulte  
Tel. +32 (0)56 62 79 50  
Fax +32 (0)56 60 09 95  
info@lamello.be  
www.lamello.be

## Toepassingsvoorbeelden

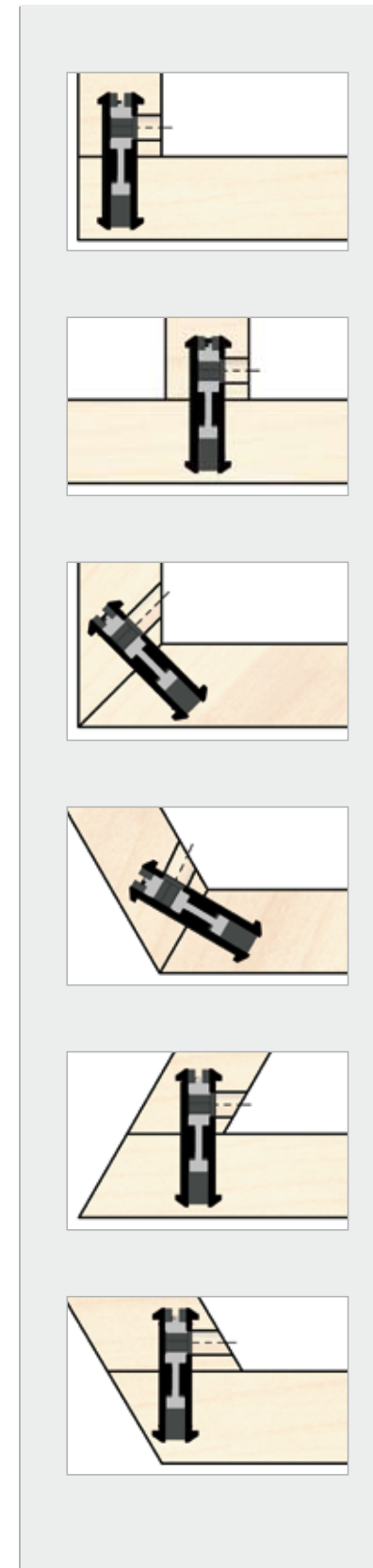

## Clamex P

Meer ontwerpvrijheid – de eenvoudigste montage

Clamex P biedt nieuwe mogelijkheden aan voor binnenhuisarchitecten, designers, constructeurs en fabrikanten



## Eigenschappen en voordelen

### Snel gemonteerd

Door de speciale profielgroef kan de verbinder zonder werktuig met de hand supersnel in de groef geschoven worden.

### Optimaal vastgeschroefd

Dankzij de sluitende vorm van de verbinding verkrijgt u kenmerkende trekkracht in het werkstuk.

### Demonteerbaar

Door draaibare grendel

### Onmiskenbaar esthetisch

De kleine, nauwelijks zichtbare opening (Ø = 6 mm) dient voor het openen en sluiten van de verbinder.

### Positioneren en verbinden

2 functies in één verbinder

### Volledig verdraai-zekeer

De bouten bieden verdraai-zekeer en zorgen ervoor dat u geen overbodige positioneer-hulpen hoeft te gebruiken zoals pluggen.

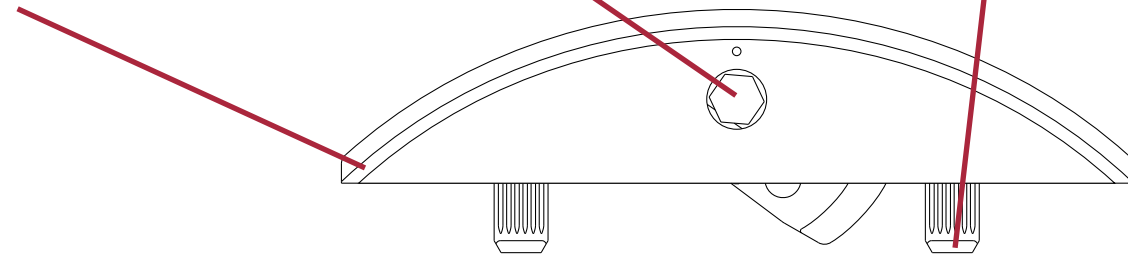

Clamex P

### Flexibel in te bouwen

De kleine breedte maakt verstoppen van 30 – 180° zoals vlakke-, hoek- en middenwandverbindingen mogelijk.

### Probleemloos stapelbaar

Het vlakke tegenstuk maakt het stapelen van de werkstukken – voor transport zonder beschadigingen – mogelijk.

### Eenvoudig positioneerbaar

De kleine anti-verschuifnop biedt een optimale inschuifweerstand en houdt de verbinder vast in de groef.

## Toepassingen

Kastbouw, interieurbouw, demonteerbare meubelen, standenbouw, allerlei montages, verstoppen onder alle hoeken, kaderverbindingen, open rekken, bekledingen, scheidingswanden, lijstwerk van deuren, lijmhulp

## Zo werkt het

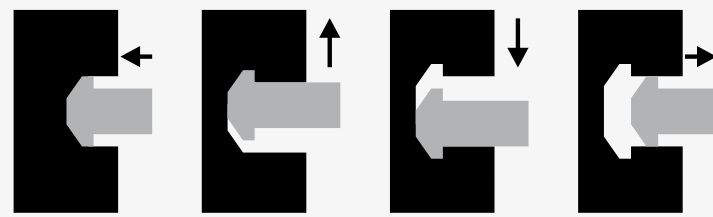

- infreesprincipe in 4 stappen

- Videos en Lamello partner netwerk: [www.lamello.be](http://www.lamello.be)



- De frees freest tot op de uiteindelijke diepte van het materiaal.
- Vervolgens volgt een minimale zijdelingse beweging, aan beide kanten, voor het vormen van de profielgroef.



- De Lamello Zeta maakt het mogelijk om met de hand in te frezen

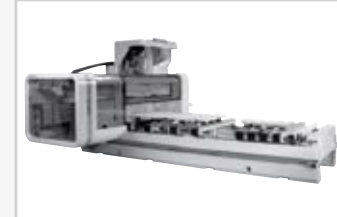

- Voor grote oplages kan de profielgroef met een CNC machine ingefreesd worden



- De verbinder kan zonder werktuig, met de hand, op een supersnelle manier in de profielgroef geschoven worden.



- Beide werkstukken tegen elkaar duwen, aandraaien en de verbinding is klaar



esthetisch

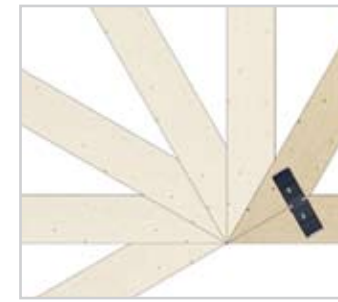

flexibel

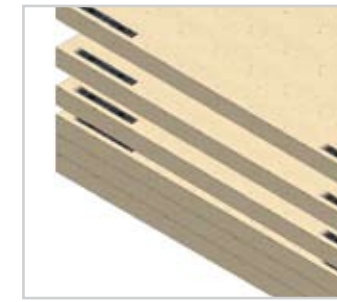

stapelbaar

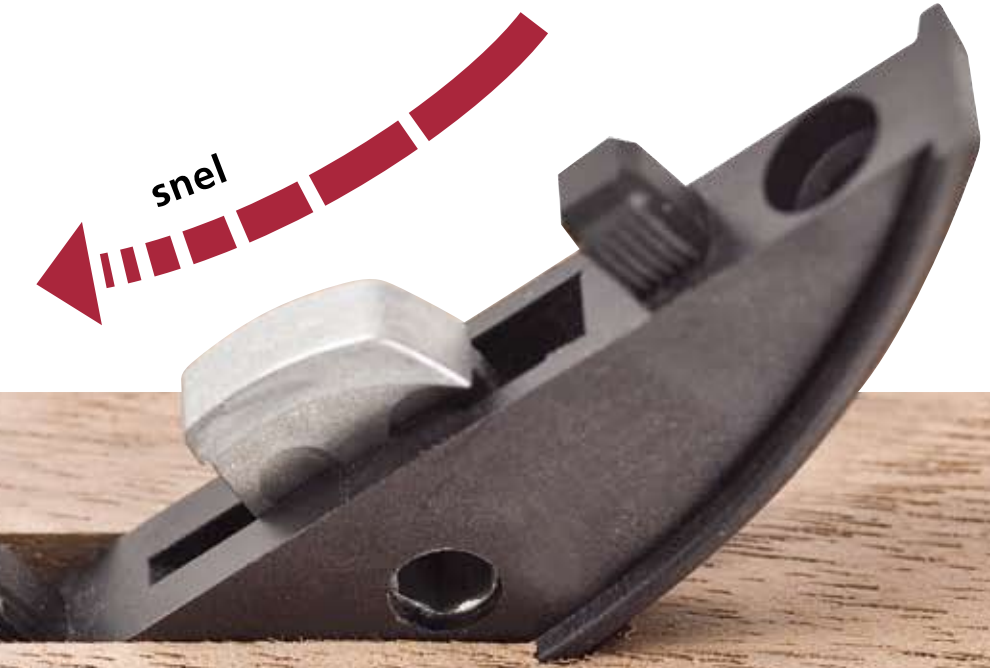

## Meer creatieve vrijheid

De Clamex P biedt volledig nieuwe ontwerpmogelijkheden aan binnenhuisarchitecten, designers, constructeurs en fabrikanten. Tot nu toe waren hun designmogelijkheden gelimiteerd omwille van technische beperkingen. Clamex P zorgt nu voor een **betere en flexibelere omzetting** van uw ontwerpideeën.

Verbindingen die tot nu toe enkel duur of onesthetisch geproduceerd werden, kunnen nu met Clamex P **perfect, efficiënt en overtuigend** opgelost worden.



## Eenvoudigste montage

Door de eenvoudige montage waarbij geen gereedschappen nodig zijn kan u **met de Clamex P nieuwe concepten realiseren** die met de hand gemaakt worden voor de fabricatie, logistiek en montage.

Tijdens het productieproces kan u de verbinders als **tussencontrole** kort monteren en voor de behandeling van het oppervlak eenvoudig, **snel en gemakkelijk** alles terug demonteren. Uw creaties worden dankzij ingebouwde verbinders zonder problemen getransporteerd. Dit zorgt voor een veel **kortere montagetijd ter plaatse**.

Met Clamex P kan zelfs een niet-vakman meubelen snel en eenvoudig in elkaar steken op een correcte manier, **op een korte tijd** en **met slechts één enkele imbus-sleutel**.